

# Gazlı şofben

L 275 F (H-TR)

L 275 F (P-TR)

L 350 F (H-TR)

L 275 F (P-CY)

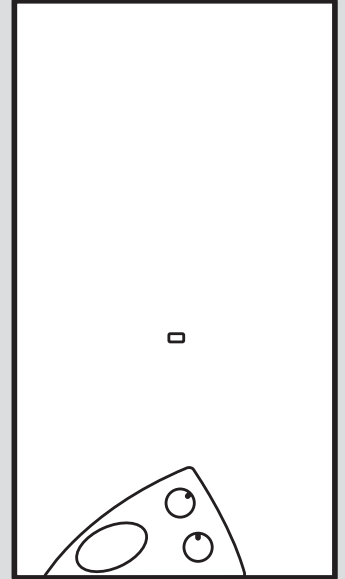

# Kullanma kılavuzu

## İçindekiler

<b>1</b>	<b>Emniyet</b> .....	<b>3</b>	<b>7</b>	<b>Ürünün devre dışı bırakılması</b> ....	<b>11</b>
1.1	İşlemlerle ilgili uyarı bilgileri .....	3	7.1	Ürünü geçici olarak devre dışı bırakma .....	11
1.2	Amacına uygun kullanım .....	3	7.2	Ürünün nihai olarak devre dışı bırakılması .....	12
1.3	Genel emniyet uyarıları .....	4	<b>8</b>	<b>Ger dönuşüm ve atıkların yok edilmesi</b> .....	<b>12</b>
<b>2</b>	<b>Doküman ile ilgili uyarılar</b> .....	<b>7</b>	<b>9</b>	<b>Garanti ve müşteri hizmetleri</b> .....	<b>12</b>
2.1	Birlikte geçerli olan dokümanların dikkate alınması .....	7	9.1	Garanti .....	12
2.2	Dokümanların saklanması .....	7	9.2	Müşteri hizmetleri .....	12
2.3	Kılavuzun geçerliliği .....	7	<b>Ek</b> .....	<b>13</b>	
2.4	Montaj bilgileri .....	7	<b>A</b>	<b>Arıza giderme</b> .....	<b>13</b>
2.5	Tüketici bilgisi .....	7			
<b>3</b>	<b>Ürünün tanımı</b> .....	<b>8</b>			
3.1	Ürün üzerindeki semboller .....	8			
3.2	Tip etiketi .....	8			
3.3	Ürünün yapısı .....	9			
3.4	Kumanda paneline genel bakış .....	9			
3.5	Ürünün ekranı .....	9			
3.6	Kullanım konsepti .....	9			
3.7	Ana ekranda kullanım .....	10			
3.8	CE işareti .....	10			
3.9	TSE işareti .....	10			
3.10	Ürün kullanım ömrü .....	10			
<b>4</b>	<b>İşletim</b> .....	<b>10</b>			
4.1	Kapatma vanalarının açılması .....	10			
4.2	Ürünün devreye alınması .....	10			
4.3	Ürünü açma .....	11			
4.4	Kullanma suyu sıcaklığının ayarlanması .....	11			
<b>5</b>	<b>Arıza giderme</b> .....	<b>11</b>			
5.1	Arızaların tespit edilmesi ve giderilmesi .....	11			
<b>6</b>	<b>Temizlik ve bakım</b> .....	<b>11</b>			
6.1	Bakım .....	11			
6.2	Ürünün bakımı .....	11			
6.3	Bakım uyarılarının okunması .....	11			

# 1 Emniyet

## 1.1 İşlemlerle ilgili uyarı bilgileri İşlemlerle ilgili uyarı bilgilerinin sınıflandırılması

İşlemlerle ilgili uyarı bilgileri, aşağıda gösterildiği gibi tehlikenin ağırlığına bağlı olarak uyarı işaretleri ve uyarı metinleriyle sınıflandırılmıştır:

### Uyarı işaretleri ve uyarı metinleri



#### **Tehlike!**

Ölüm tehlikesi veya ağır yaralanma tehlikesi



#### **Tehlike!**

Elektrik çarpması nedeniyle ölüm tehlikesi



#### **Uyarı!**

Hafif yaralanma tehlikesi



#### **Dikkat!**

Maddi hasar veya çevreye zarar verme tehlikesi

## 1.2 Amacına uygun kullanım

Yanlış veya amacına uygun olmayan şekilde kullanılması durumunda; yaşamsal tehlike arz edebilir, üründe veya çevresinde maddi hasarlar meydana gelebilir.

Bu ürün merkezi sıcak su hazırlama fonksiyonu için öngörülmüştür.

Ürün, besleme havası hatlarının ve atık gaz hatlarının döşenmesi sağlanacak şekilde duvara

monte edilir. Montaj yeri olarak kiler odaları, depo, çok amaçlı kullanım veya oturma alanları seçilebilir.

Amacına uygun kullanım arasında yer alanlar:

- Ürüne ve diğer tüm sistem bileşenlerine ait birlikte verilen kullanma kılavuzlarının dikkate alınması
- Kılavuzlarda yer alan tüm kontrol ve bakım şartlarının yerine getirilmesidir.

Bu ürün 8 yaş ve üzerindeki çocuklar ve fiziksel, algılama veya ruhsal yetenekleri sınırlı olan veya cihaz hakkında yeterince tecrübesi ve bilgisi olmayan kişiler tarafından, ancak bir kişi tarafından denetlenirse veya cihazın nasıl kullanıldığına ve oluşabilecek tehlikelere dair talimatlar aldılarsa, kullanılabilir. Çocuklar ürünle oynamamalıdır. Temizleme ve kullanıcı bakımı, denetlenmeyen çocuklar tarafından yapılmamalıdır.

Ürünün araç içerisinde kullanımı, örn. karavanlar, amacına uygun değildir. Sürekli bir yere bağlı olan sabit birimler araç değildir (yani sabit montaj).

Bu kılavuzda tarif edilenin dışında bir kullanım veya bunu aşan bir kullanım amacına uygun değildir. Her türlü doğrudan ticari ve endüstriyel kullanım da

amacına uygun kullanım değildir.

### **Dikkat!**

Her türlü kötü amaçlı kullanım yasaktır.

## **1.3 Genel emniyet uyarıları**

### **1.3.1 Montaj sadece yetkili bayi tarafından yapılmalı**

Ürünün montajı sadece yetkili bir servis tarafından, kontrolü, bakımı ve onarım çalışmaları ve ayrıca gaz ayarları yetkili teknik servis tarafından gerçekleştirilmelidir.

### **1.3.2 Yanlış kullanım nedeniyle tehlike**

Yanlış kullanım nedeniyle kendiniz ve diğer kişiler tehlike altında kalabilir ve maddi hasarlar söz konusu olabilir.

- ▶ Mevcut kılavuzu ve tüm ilave dokümanları dikkatlice okuyun, özellikle "Emniyet" bölümünü ve uyarı notlarını.
- ▶ Sadece mevcut kullanma kılavuzunda belirtilen çalışmaları yapın.

### **1.3.3 Gaz kaçağı nedeniyle ölüm tehlikesi**

Binalarda doğal gaz kokusunda:

- ▶ Gaz kokusu olan mekanlarda bulunmayın.
- ▶ Mümkünse kapıları ve pencereleri açın ve cereyan yapmasını sağlayın.

- ▶ Açık alevden kaçının (örn. çakmak, kibrit).
- ▶ Sigara içmeyin.
- ▶ Binada bulunan elektrik şalterlerini, soketleri, zilleri, telefonu ve diğer iletişim sistemlerini kullanmayın.
- ▶ Gaz sayacı kapatma düzeneğini veya ana kapatma düzeneğini kapatın.
- ▶ Mümkünse üründeki gaz kesme vanasını kapatın.
- ▶ Diğer bina sakinlerini uyarın.
- ▶ Hemen binayı terk edin ve diğer kişilerin girmesini önleyin.
- ▶ Binayı terk eder etmez polisi ve itfaiyeyi arayın.
- ▶ Gaz şirketinin acil durum birimini evin dışındaki bir telefondan haberdar edin.

### **1.3.4 Tıkanmış veya sızdıran atık gaz borusu nedeniyle ölüm tehlikesi**

Binalardaki atık gaz kokusunda:

- ▶ Erişebileceğiniz tüm kapıları ve pencereleri açın ve cereyan yapmasını sağlayın.
- ▶ Ürünü kapatın.
- ▶ Yetkili servisi bilgilendirin.

### **1.3.5 Patlayıcı veya tutuşabilen maddeler nedeniyle yaşam tehlikesi**

- ▶ Ürünü, patlayıcı ve yanıcı maddeler bulunan yerlerde (örn. benzin, kağıt, boya) kullanmayın.

### 1.3.6 Güvenlik tertibatlarının eksik olması nedeniyle ölüm tehlikesi

Güvenlik tertibatlarının (örn. emniyet ventili, genleşme deposu) eksik olması hayati tehlikelere ve ağır yaralanmalara yol açabilir, örn. patlamalar nedeniyle.

- ▶ Yetkili teknik servisin güvenlik tertibatlarının işlevi ve konumu hakkında sizi bilgilendirmesini sağlayın.

### 1.3.7 Üründeki ve ürün çevresindeki değişiklikler nedeniyle ölüm tehlikesi

- ▶ Güvenlik tertibatlarını kesinlikle çıkarmayın, köprülemeyin veya bloke etmeyin.
- ▶ Güvenlik tertibatlarında değişiklik yapmayın.
- ▶ Parçaların mühürlerini bozmayın veya çıkarmayın.
- ▶ Aşağıdakiler üzerinde değişiklik yapılmamalıdır:
  - Üründe
  - Gaz, hava, su ve elektrik hatlarında
  - Tüm atık gaz sisteminde
  - Emniyet ventilinde
  - Gider borularında
  - Ürünün işletme güvenliğini etkileyebilecek yapı malzemelerinde

### 1.3.8 Yetersiz yanma havası girişi nedeniyle zehirlenme tehlikesi

**Koşul:** Ortam havasına bağlı işletim

- ▶ Yanma havası girişinin yeterli olmasını sağlayın.

### 1.3.9 Uygun olmayan yanma ve ortam havası nedeniyle korozyon hasarı tehlikesi

Spreyler, çözücü maddeler, klor içeren temizlik maddeleri, boyalar, yapıştırıcı maddeler, amonyak bileşikler, tozlar vb. üründe ve yanma havası/atık gaz akım borusunda korozyona yol açabilir.

- ▶ Yanma havası beslemesinin flor, klor, kükürt, toz vs. içermemesini sağlayın.
- ▶ Montaj yerinde kimyasal madde olmamasını sağlayın.

### 1.3.10 Donma nedeniyle maddi hasar tehlikesi

- ▶ Soğuk kış günlerinde ısıtma sisteminizin çalışır konumda olmasını ve odaların yeterli ısıya sahip olmasını sağlayınız.
- ▶ Sistemin ısıtılmasını sağlamıyorsanız, yetkili servisin ısıtma sistemini boşaltmasını sağlayın.

### **1.3.11 Yanlıř veya yapılmayan bakım ve onarım nedeniyle yaralanma ve maddi hasar tehlikesi**

- ▶ Hiçbir řekilde kendi başınıza üründe bakım çalışmaları veya onarım gerçekleştirmeyin.
- ▶ Arızaların ve hasarların hemen yetkili bir teknik servis tarafından giderilmesini sağlayın.
- ▶ Öngörülen bakım aralıklarına uyun.

## 2 Doküman ile ilgili uyarılar

### 2.1 Birlikte geçerli olan dokümanların dikkate alınması

- Sistem bileşenlerinin beraberinde bulunan tüm kullanma kılavuzlarını mutlaka dikkate alın.

### 2.2 Dokümanların saklanması

- Bu kılavuzu ve ayrıca birlikte geçerli olan tüm belgeleri daha sonra kullanmak üzere saklayın.

### 2.3 Kılavuzun geçerliliği

Bu kılavuz sadece aşağıdaki ürünler için geçerlidir:

#### Ürün - Ürün numarası

L 275 F (H-TR)	0010023826
L 275 F (P-TR)	0010023827
L 350 F (H-TR)	0010023828
L 275 F (P-CY)	0010023911

### 2.4 Montaj bilgileri

Ürünün montajı ile ilgili gerekli bilgiler aşağıda açıklanmıştır.

1. Bu ürün sadece, DemirDöküm yetkili satıcılarının uzman tesisatçıları tarafından monte edilmelidir. Montajın mevcut talimatlara, kurallara ve direktiflere uygun olmasından bu uzman tesisatçı sorumludur. Ürünün tamir ve bakımı DemirDöküm teknik servisi tarafından yapılmalıdır.
2. Ürünün montajı ile ilgili bilgi ve şemalar, bu kılavuz ile birlikte verilen montaj kılavuzunun "Montaj" bölümünde verilmiştir.
3. Ürünün teknik bilgileri, bu kılavuz ile birlikte verilen montaj kılavuzunun "Teknik bilgiler" bölümünde verilmiştir.

## 2.5 Tüketici bilgisi

### Tüketicinin seçimlik hakları

1. Malın ayıplı olduğunun anlaşılması durumunda tüketici;
  - 1.1 Satılanı geri vermeye hazır olduğunu bildirerek sözleşmeden dönme,
  - 1.2 Satılanı alıkoyup ayıp oranında satış bedelinden indirim isteme,
  - 1.3 Aşırı bir masraf gerektirmediği takdirde, bütün masrafları satıcıya ait olmak üzere satılanın ücretsiz onarılmasını isteme,
  - 1.4 İmkân varsa, satılanın ayıpsız bir misli ile değiştirilmesini isteme, seçimlik haklarından birini kullanabilir. Satıcı, tüketicinin tercih ettiği bu talebi yerine getirmekle yükümlüdür.
2. Ücretsiz onarım veya malın ayıpsız misli ile değiştirilmesi hakları üretici veya ithalatçıya karşı da kullanılabilir. Bu fıkradaki hakların yerine getirilmesi konusunda satıcı, üretici ve ithalatçı müteselsilen sorumludur. Üretici veya ithalatçı, malın kendisi tarafından piyasaya sürülmesinden sonra ayıbın doğduğunu ispat ettiği takdirde sorumlu tutulmaz.
3. Ücretsiz onarım veya malın ayıpsız misli ile değiştirilmesinin satıcı için orantısız güçlükleri beraberinde getirecek olması hâlinde tüketici, sözleşmeden dönme veya ayıp oranında bedelden indirim haklarından birini kullanabilir. Orantısızlığın tayininde malın ayıpsız değeri, ayıbın önemi ve diğer seçimlik haklara başvurma hakkının tüketici açısından sorun teşkil edip etmeyeceği gibi hususlar dikkate alınır.
4. Ücretsiz onarım veya malın ayıpsız misli ile değiştirilmesi haklarından birinin seçilmesi durumunda bu talebin satıcıya, üreticiye veya ithalatçıya yöneltilmesinden itibaren azami otuz iş günü içinde yerine getirilmesi zorunludur. Ancak, 6502 sayılı Tüketicinin

Korunması Hakkında Kanun'un 58 inci maddesi uyarınca çıkarılan yönetmelik eki listede yer alan mallara ilişkin, tüketicinin ücretsiz onarım talebi, yönetmelikte belirlenen azami tamir süresi içinde yerine getirilir.

Aksi hâlde tüketici diğer seçimlik haklarını kullanmakta serbesttir.

5. Tüketicinin sözleşmeden dönme veya ayıp oranında bedelden indirim hakkını seçtiği durumlarda, ödemiş olduğu bedelin tümü veya bedelden yapılan indirim tutarı derhâl tüketiciye iade edilir.
6. Seçimlik hakların kullanılması nedeniyle ortaya çıkan tüm masraflar, tüketicinin seçtiği hakkı yerine getiren tarafça karşılanır. Tüketici bu seçimlik haklarından biri ile birlikte 11/1/2011 tarihli ve 6098 sayılı Türk Borçlar Kanunu hükümleri uyarınca tazminat da talep edebilir.

### Tüketicinin şikayet ve itirazı durumunda

Tüketici, seçimlik haklarının kullanılması ile ilgili olarak çıkabilecek uyuşmazlıklarda yerleşim yerinin bulunduğu veya tüketici işleminin yapıldığı yerdeki **Tüketici Hakem Heyetine veya Tüketici Mahkemesine** başvurabilir.

### Servis Bilgi Sistemi

Tüm yetkili servis istasyonu bilgilerimiz Ticaret Bakanlığı tarafından oluşturulan "Servis Bilgi Sistemi"nde ([www.servis.gov.tr](http://www.servis.gov.tr)) yer almaktadır.

## 3 Ürünün tanımı

### 3.1 Ürün üzerindeki semboller

Sembol	Anlamı
	Ürün 230 V şebeke gerilimi altındadır

### 3.2 Tip etiketi

Cihaz tip etiketi, dış tarafta ürünün alt kısmında bulunur.

Cihaz tip etiketi üzerindeki bilgiler	Anlamı
	Kılavuzu okuyun!
H, P	Gaz cinsi (örn. doğal gaz, propan)
TR	Hedef ülke (hedef pazar)
V	Şebeke gerilimi
W	Elektrik sarfiyatı
Hz	Şebeke frekansı
MPa (bar)	min. – maks. şebeke basıncı
IPx4D	Koruma türü/koruma sınıfı
Kat. (örn. II <sub>2H3P</sub> , II <sub>2H3+</sub> )	Gazlı cihaz kategorisi
Tip (C12, C32, C82, B22, B22P, B32, B52, B52P)	İzin verilen atık gaz bağlantıları
G20 - 20 mbar (2 kPa) G31 - 37 mbar (3,7 kPa)	Fabrikasyon gaz cinsi ve gaz bağlantı basıncı
ww/jjji (örn. 11/2014)	Üretim tarihi: Hafta/yıl
PMW (örn. 10 bar (1 MPa))	İzin verilen sıcak su hazırlama çalışma basıncı
P	Anma ısı güç aralığı
Q	Anma ısı yükü
	Seri numaralı barkod, 7 ila 16 arasındaki rakamlar ürün numarasını belirtmektedir



### 3.3 Ürünün yapısı

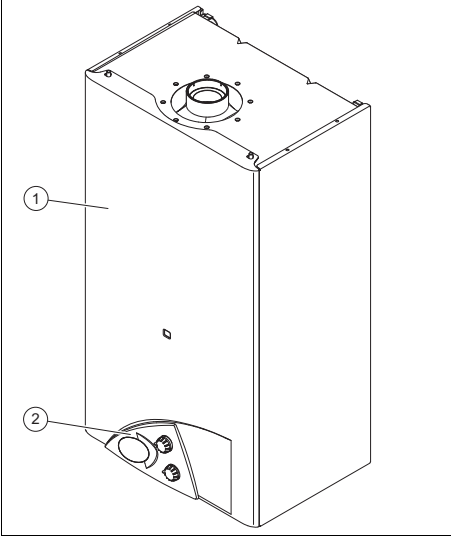

1 Ürün

2 Kumanda elemanı

### 3.5 Ürünün ekranı

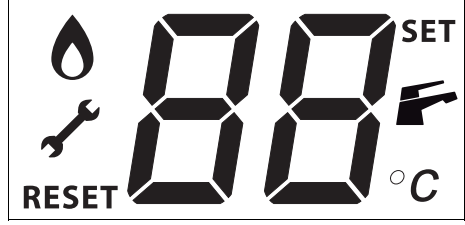

Sembol	Anlamı
88°C	Güncel sıcak su sıcaklığı göstergesi
🔥	Doğru brülör işletimi: Brülör açık
SET	Kullanma suyu sıcaklığı ayarlandı
RESET	RESET fonksiyonu aktif, ürün kapatıldı
🔧	Bakım gerekli
🔥	Sıcak su konumu aktif
FXX	Arıza mesajı: „Ana ekran” yerine yanlış dönerek gösterilir

### 3.4 Kumanda paneline genel bakış

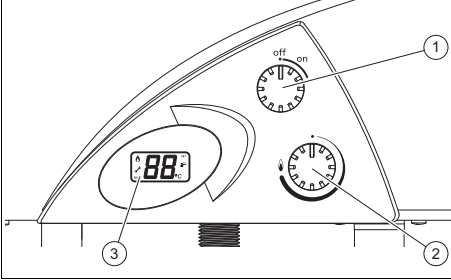

1 Açma/kapama şalteri

2 Ayar düğmesi (sıcaklık ayarı)

3 Ekran

### 3.6 Kullanım konsepti

Ayarlanabilir değerler yanıp söner gösterilir.

Ekran aydınlatması, ürünü çalıştırırsanız veya bir kumanda elemanına basarsanız devreye girer.

30 saniye içerisinde herhangi bir kumanda elemanına basmazsanız, ekran aydınlatması söner ve ekran önceki göstergeye geri döner.

Kumanda elemanı / Sembol	Anlamı
Ayar düğmesi	- Ürünü açma ve kapatma - Sıcak su sıcaklığının ayarlanması - Değerlerin ayarlanması
🔥	Sıcak su açılır
RESET	Ürün resetlenir

### 3.7 Ana ekranda kullanım

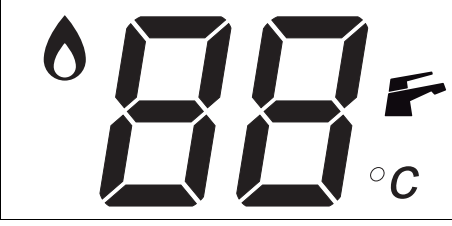

Ana ekranda sıcaklık, işletme modu ve ilave bilgiler görüntülenir.

Bir arıza mesajı mevcutsa, ana ekranda bir arıza kodu gösterilir.

### 3.8 CE işareti



CE işareti, ürünlerin uygunluk beyanları doğrultusunda geçerli yönetmeliklerin esas taleplerini yerine getirdiğini belgelendirir.

Uygunluk açıklaması için üreticiye danışılabilir.

### 3.9 TSE işareti



TSE işareti ile, bu ürünün TSE tarafından kontrol edildiği ve Türkiye'de satış için onaylandığı belgelenmiştir.

### 3.10 Ürün kullanım ömrü

Bu tip cihazların, Ticaret Bakanlığınca tespit edilen kullanım ömrü 10 yıldır.

## 4 İşletim



### Uyarı!

**Sıcak su nedeniyle haşlanma tehlikesi!**

Yanlış ayarlanan su sıcaklıkları ve hatlarda sıcak su bulunması nedeniyle haşlanma tehlikesi mevcuttur.

- Suyun sıcaklığını elle kontrol edin.



### Uyarı!

**Kontrol deliğine doğrudan temas edilmesi durumunda yanma tehlikesi!**

- Isı iletimi olan kontrol deliğine doğrudan temas edilmesini önleyin.

### 4.1 Kapatma vanalarının açılması

1. Ürünün montajını gerçekleştiren uzman tesisatçıdan kapatma vanalarının konumu ve kullanımı ile ilgili bilgi isteyin.
2. Harici olarak monte edilen gaz kesme vanasını açın.
3. Üründeki gaz kesme vanasını açın.
4. Harici monte edilen soğuk su devresi kapatma vanasını açın.

### 4.2 Ürünün devreye alınması

- Ürünü sadece kapak tamamen kapalı olduğunda işleme alın.

## 4.3 Ürünü açma

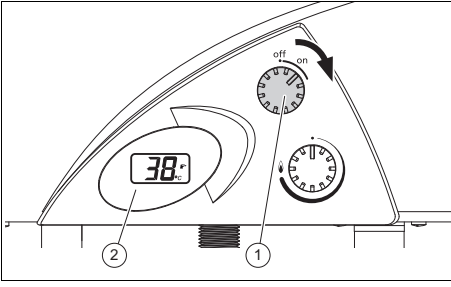

- ▶ Ayar düğmesini (1) saatin dönüş yönünde çevirin.
  - ◁ Ekranda (2) ana ekran gösterilir.

## 4.4 Kullanma suyu sıcaklığının ayarlanması

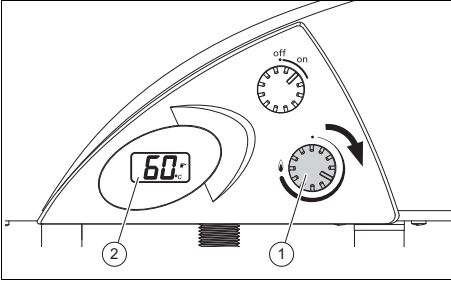

- ▶ Ayar düğmesini (1) saat yönünde döndürün.
  - ◁ Ekranda ayarlanan sıcak su sıcaklığı gösterilir.

## 5 Arıza giderme

### 5.1 Arızaların tespit edilmesi ve giderilmesi

- ▶ Arızalar veya arıza mesajları (FXX) meydana gelirse, ekteki tabloya göre hareket edin.  
Arıza giderme (→ sayfa 13)
- ▶ Ürün sorunsuz çalışmıyorsa, yetkili teknik servise başvurun.

## 6 Temizlik ve bakım

### 6.1 Bakım

Ürünün sürekli çalışmaya hazır olması ve çalışma emniyeti, güvenirliliği ve yüksek kullanım ömrü için ön şart yetkili bir teknik servis tarafından ürünün yıllık kontrolünün ve iki yılda bir bakımının yapılmasıdır. Kontrol sonuçlarına bağlı olarak daha erken bakım gerekebilir.

### 6.2 Ürünün bakımı

- ▶ Kapağı nemli bir bez ve çözücü madde içermeyen sabunla temizleyin.
- ▶ Sprey, aşındırıcı maddeler, bulaşık deterjanları, çözücü madde veya klor içeren temizlik maddeleri kullanmayın.

### 6.3 Bakım uyarılarının okunması

Ekranda  sembolü görünürse, ürün bakımı gereklidir.

- ▶ Bunun için yetkili teknik servise başvurun.
  - ◁ Ürün arıza konumunda değildir ve çalışmaya devam eder.

## 7 Ürünün devre dışı bırakılması

### 7.1 Ürünü geçici olarak devre dışı bırakma

- ▶ Ürünü sadece donma riski yoksa geçici olarak kapatın.
- ▶ Açma/kapama şalterini dayanak noktasına kadar saat yönünün tersinde döndürün.
  - ◁ Ekran söner.
- ▶ Artık suyu hattan boşaltmak için su musluğunu açın.
- ▶ Su musluğunu kapatın.
- ▶ Uzun süreli kapatmada (örn. tatil) gaz kesme vanasını ve ayrıca soğuk su devresi kapatma vanasını kapatın.

## 7.2 Ürünün nihai olarak devre dışı bırakılması

- Ürünün bir yetkili bayi tarafından kapatılmasını sağlayın.

## 8 Geri dönüşüm ve atıkların yok edilmesi

### Ambalaj atıklarının yok edilmesi

- Ambalajın yok edilmesini ürünün montajını gerçekleştiren yetkili servise bırakın.

### Ürünün imha edilmesi



■ Ürün bu işaretle işaretlenmişse:

- Bu durumda, ürünü ev çöpüne atmayın.
- Bunun yerine ürünü elektrikli ve elektronik eski cihazların geri dönüştürüldüğü bir toplama merkezine verin.

### Pillerin/bataryaların imha edilmesi



■ Üründe bu simgeyle işaretlenmiş piller/bataryalar varsa:

- Pilleri/bataryaları bu durumda bir pil/batarya toplama merkezine verin.
  - ◁ **Ön koşul:** Piller/bataryalar, ürüne zarar vermeden üründen çıkarılabilir. Aksi takdirde piller/bataryalar ürünle birlikte atılacaktır.
- Piller/bataryalar sağlığa ve çevreye zararlı maddeler içerebileceğinden, yasal gerekliliklere göre, kullanılmış pillerin iadesi zorunludur.

### Kişisel verilerin silinmesi

Kişisel veriler yetkisiz üçüncü şahıslar tarafından kötüye kullanılabilir.

Ürün kişisel veriler içeriyorsa:

- Ürünü atmadan önce, ürün üzerinde veya içinde kişisel olarak tanımlanabilir hiçbir bilgi bulunmadığından emin olun (örn. çevrimiçi oturum açma verileri veya benzeri).

## 9 Garanti ve müşteri hizmetleri

### 9.1 Garanti

Üretici garantisine ilişkin bilgileri, arka sayfada belirtilen iletişim adresinden edinebilirsiniz.

### 9.2 Müşteri hizmetleri

Servis ve yedek parça malzemelerinin temin edileceği yerlere ilişkin güncel iletişim bilgilerini, arka sayfada belirtilen adresten veya [www.demirdokum.com.tr](http://www.demirdokum.com.tr) internet adresinden edinebilirsiniz.

## Ek

# A Arıza giderme

Arıza	Nedeni	Tedbir
Ürün çalışmıyor: – Sıcak su yok	Harici olarak monte edilen gaz kesme vanası ve/veya üründeki gaz kesme vanası kapalı.	Her iki gaz kesme vanasını açın.
	Binadaki elektrik beslemesi kesildi.	Binadaki sigortayı kontrol edin. Ürün, şebeke geriliminin tekrar gelmesiyle otomatik olarak çalışmaya başlar.
	Ürün kapalı.	Ürünü çalıştırın (→ Böl. "Ürünü çalıştırma").
	Sıcak su sıcaklığı çok düşük ayarlanmış.	Sıcak su sıcaklığını ayarlayın (→ Böl. "Sıcak su sıcaklığının ayarlanması").
	Doğal gazda gerçekleşen üç başarısız ateşleme denemesinden/sıvı gazda gerçekleşen bir başarısız ateşleme denemesinden sonra ürün arıza konumuna geçer (Arıza mesajı: <b>F04</b> ).	Açma/kapama şalterini KAPALI konumuna getirin ve sonra tekrar AÇIK konumuna getirin. Ürün yeniden çalışmaya başlar. Ateşleme arızasını üç arıza giderme denemesi ile gideremiyorsanız, yetkili bayiye başvurun.
	Atık gaz yolunda bir arıza mevcut (Arıza mesajı: <b>F05</b> ).	Yetkili bayi tarafından arızanın giderilmesini sağlayın.





**tedarikçi**

**Türk DemirDöküm Fabrikaları A.Ş.**

Atatürk Mahallesi Meriç Caddesi No: 1/4 ■ 34758 / Ataşehir – İstanbul

Tel. 0216 516 2000 ■ Faks 0216 516 2007

Müşteri iletişim merkezi 0850 2221833

info@demirdokum.com.tr ■ www.demirdokum.com.tr



0020265475\_06



**Yayınlayan/üretici**

**TÜRK DEMIRDÖKÜM FABRİKALARI A.S.**

4 Eylül Mah. Osman Rusçuk Cad. No: 5 ■ 11300 / Bozüyük – Bilecik

www.demirdokum.com.tr

© Bu kılavuzun veya kısımlarının, telif hakları korunmaktadır ve sadece üreticinin yazılı onayı ile çoğaltılabilir veya dağıtılabilir.

Değişiklik yapma hakkı saklıdır.